

2015-2016

集合式指示灯

AD17-30ZH

AD17-40ZH



 **TAYEE**

30ZH

40ZH

LED集合式指示灯

多种组合方式可伸展式窗格

AD17-30ZH

AD17-40ZH

综述

AD17集合式指示灯是上海天逸电器股份有限公司顺应用户密集安装要求设计开发的又一款新型指示灯产品，该产品可应用于电站中央控制室，变电站等对信号指示要求较高的场所。

多彩多样

AD17集合式指示灯可提供多种色彩的组合，红、绿、黄、白、蓝，可明确指示不同工作状态。



LED光源

AD17集合式指示灯均选用超亮度的纯色LED芯片为光源色彩纯正，寿命高达10万小时。



雕刻字符

上海天逸电器可按用户要求为AD17集合式指示灯配备雕刻型字符片，无论是中文字符，英文字符，还是各种图案都可快速响应。

彩色莹片组合



- 外架框
- 标志片（白色）
- 色片
- 透明片



多样化组合方式

AD17集合式指示灯可提供五种窗格形式F、H、L、V、G型，您可根据要求加以组合发挥更大功能。

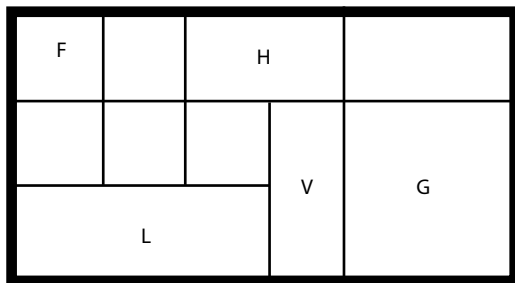

可伸展窗格

可伸展式窗格是产品人性化设计的体现，即使产品装于高处，亦可清晰看见。



两种尺寸

AD17集合式指示灯可提供30x30mm，40x40mm 两种尺寸。

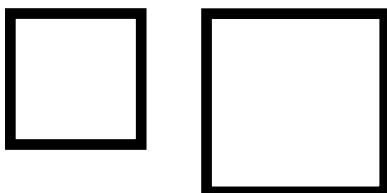

双色及闪光功能

AD17集合式指示灯可提供双色指示模块及带闪光功能的指示模块，使单个指示模块发挥更大功能。

大面积组合

- AD17-30ZH系列最多200个窗格(F型)

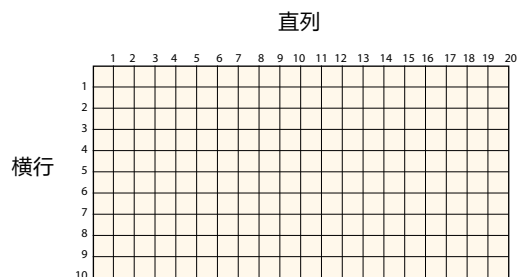

- AD17-40ZH系列最多105个窗格(F型)

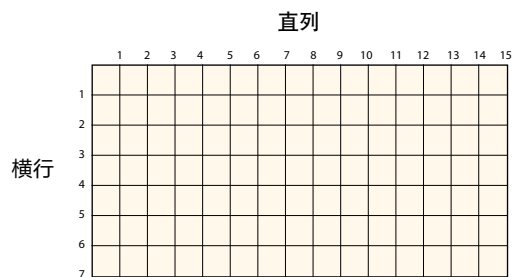

30ZH 40ZH

AD17-30ZH系列 集合式指示灯

性能特点

- 5种窗格尺寸提供选择。
- 双色指示灯模块，闪光指示灯模块可供选择。
- 纯色高亮度LED颜色有红、绿、黄、白及蓝。
- 电压等级 AC 6V-380V DC 6V-110V。
- 可伸展式窗格。

多款照明显

F型: 30×30mm (基本尺寸)

H型: 30×60mm

L型: 30×90mm

V型: 60×30mm

G型: 60×60mm

可作组合结构安装

外架 (金属)



LED单元



固定夹

跨接端子方便安全

跨接线应用图例



- 可提供多至200窗格:10横×20直列 (F型)

直列

	1	2	3	4	5	6	7	8	9	10	11	12	13	14	15	16	17	18	19	20	
1																					
2																					
3																					
4																					
5																					
6																					
7																					
8																					
9																					
10																					

横栏

窗格类型



色片组合示例

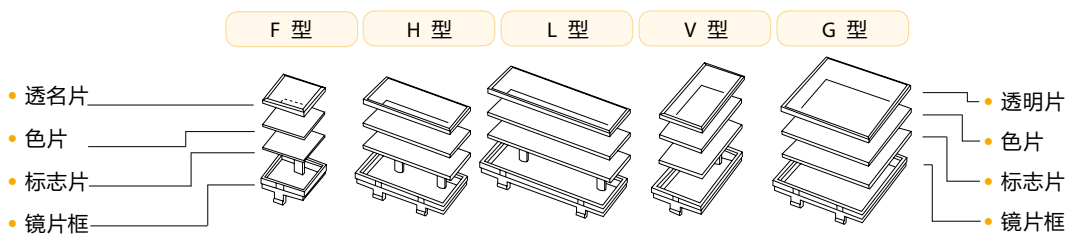

色片尺寸规格

照明面类型	F型(基本类型)	H型	L型	V型	G型
窗格尺寸(长×宽)	30×30	30×60	30×90	60×30	60×60
照明面(长×宽)	28×28	28×58	28×88	58×28	58×58
标志片(长×宽×厚)	27×27×1.0	27×57×1.0	27×87×1.0	57×27×1.0	57×57×1.0
色片(长×宽×厚)	27×27×1.0	27×57×1.0	27×87×1.0	57×27×1.0	57×57×1.0
雕刻面积	25×25	25×55	25×85	55×25	55×55

技术指标

工作耐压: 2.5KV(试验电压为交流有效值)

允许电压波动: 电压≤48V允许波动±5%, 电压>48V允许波动±20%

连续工作寿命: ≥100000h

高亮度: ≥150mcd

相比漏电起痕指数: CTI≥100



30ZH

40ZH

AD17-30ZH系列集

合式指示灯

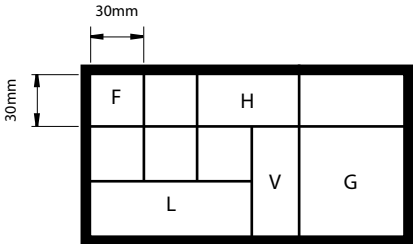
系列	AD17-30ZH 系列集合式指示灯	
外观		
照明显示面类别	F,H,L,V,G 型	
窗格尺寸	 <p>F型: 30 × 30mm H型: 30 × 60mm L型: 30 × 90mm V型: 60 × 30mm G型: 60 × 60mm</p>	
颜色	红	○
	绿	○
	黄	○
	白	○
	蓝	○
	红 / 绿交替 (双色灯)	○
额定电压	DC 6V, 12V, 24V, AC 110V, 220V, 380V 特殊电压可定做	
额定功率 (F型)	0.4W, 0.8W, 0.5W, 0.8W, 0.8W, 0.8W	
外架颜色	黑	
窗格数量	一至两百个窗格(等同于F型)	
其他功能	闪光指示灯, 双色指示灯	

型号

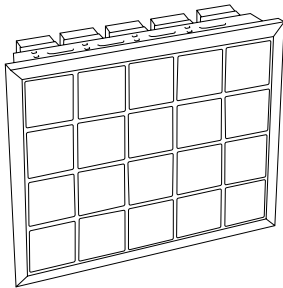

[示例]

- AD17-30ZH系列, F型, 20个窗格(4横行/5直列)
- LED
- 操作电压: 24V AC/DC \pm 5%
- 色片组合: (红: 20)

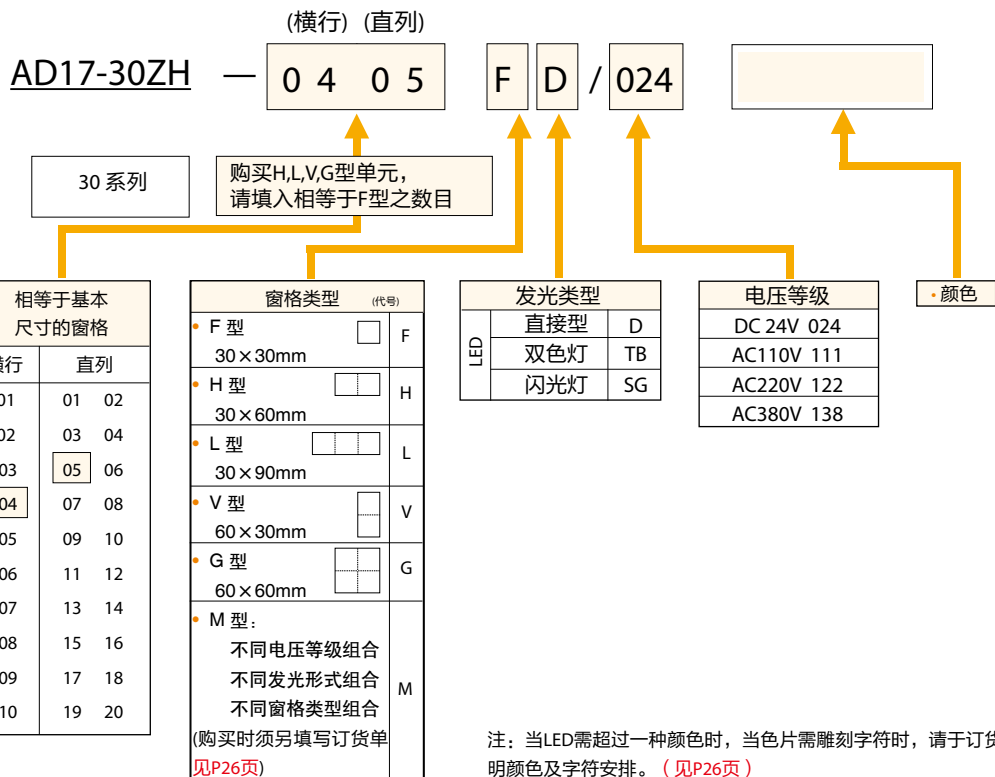

注: 当LED需超过一种颜色时, 当色片需雕刻字符时, 请于订货单上注明颜色及字符安排。(见P26页)



30ZH

40ZH

AD17-30ZH系列集 合式指示灯

窗格转换

• H型(横型)



相等于2个F型窗格
横(1), 直(2)

• L型(横型)

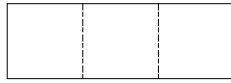

相等于3个F型窗格
横(1), 直(3)

• V型(直型)



相等于2个F型窗格
横(2), 直(1)

• G型(横型)

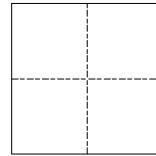

相等于4个F型窗格
横(2), 直(2)

订货示例

填入窗格及色片数目如下

例一

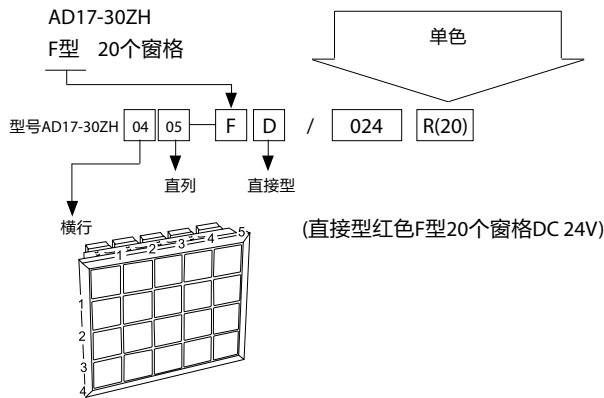

当LED需超过一种颜色
当色片需雕刻字符

于订货单上注明颜色及字符安排

(见P26页)

直列 \ 横行	1	2	3	4	5	6
1	R	R	R	R	R	
2	G	G	G	G	G	
3	Y	Y	Y	Y	Y	
4	W	W	W	W	W	
5						



例二

AD17-30ZH

H型, 9个窗格(相等于F型: 3横行, 6直列)

单色

型号 AD17-30ZH-03 06 H SG / 024

R(18)

直列
闪光灯

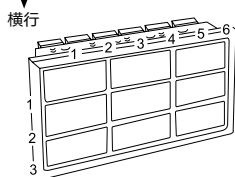

(闪光灯红色: H型, 18个窗格 DC24V)

当LED需超过一种颜色当
色片需雕刻字符

于订货单上注明颜色及字符安排

(见P26页)

横行	直列						
	1	2	3	4	5	6	7
1	R	W	W				
2	R	Y	Y				
3	R	G	G				
4							

例三

AD17-30ZH

M型, 9个窗格(相等于F型: 3横行, 6直列)

型号 AD17-30ZH-03 06 M

直列

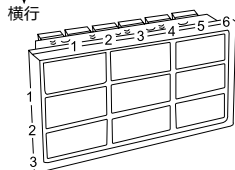

(于技术规格表上注明窗格类型,
发光类型, 颜色)

于订货单上注明颜色及字符安排

(见P26页)

横行	直列						
	1	2	3	4	5	6	7
1	R/024	Y/024	TB-RG/011				
2	R/024	SG-R/024	Y/024				
3	R/024	G/024	G/024				
4							



30ZH

40ZH

AD17-30ZH系列集 合式指示灯

端子示意

直接型，闪光灯端子示意

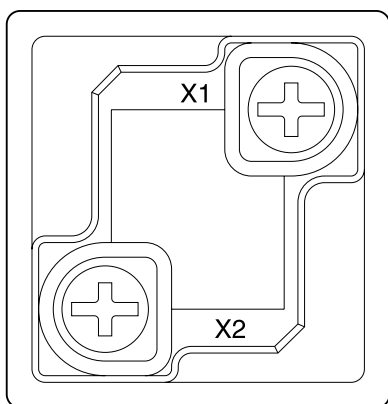

直接型，闪光灯
端子示意

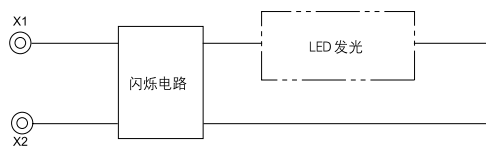

双色灯端子示意

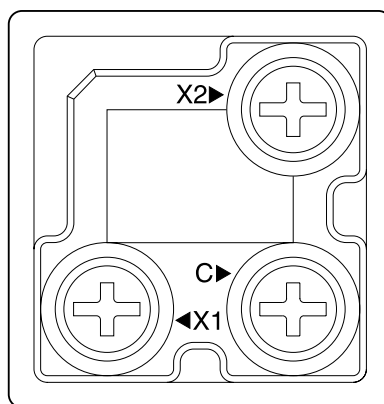

C为公共端子
X1和C接红色
X2和C接绿色

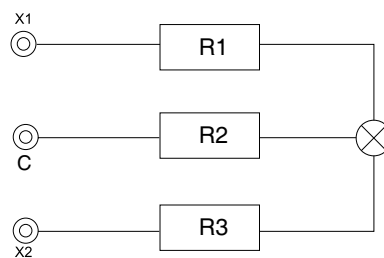

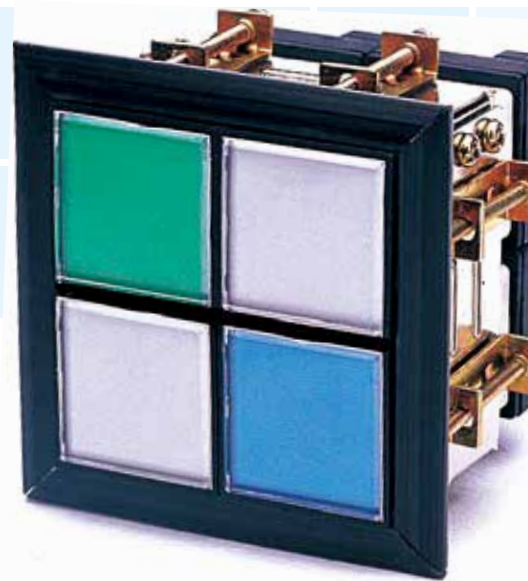

外形尺寸及面板开孔尺寸(开孔尺寸看C-D尺寸)

- F型尺寸及窗格数目(H,L,V,及G型可转至F型)

横行	直列	b	01	02	03	04	05	06	07	08	09	10	11	12	13	14	15	16	17	18	19	20
	尺寸	B	46	76	106	136	166	196	226	256	286	316	346	376	406	436	466	496	526	556	586	616
a	A	(C) (D)	(36)	(66)	(96)	(126)	(156)	(186)	(216)	(246)	(276)	(306)	(36)	(336)	(366)	(396)	(426)	(456)	(516)	(36)	(546)	(606)
01	46	(36)	1	2	3	4	5	6	7	8	9	10	11	12	13	14	15	16	17	18	19	20
02	76	(66)	2	4	6	8	10	12	14	16	18	20	22	24	26	28	30	32	34	36	38	40
03	106	(96)	3	6	9	12	15	18	21	24	27	30	33	36	39	42	45	48	51	54	57	60
04	136	(126)	4	8	12	16	20	24	28	32	36	40	44	48	52	56	60	64	68	72	76	80
05	166	(156)	5	10	15	20	25	30	35	40	45	50	55	60	65	70	75	80	85	90	95	100
06	196	(186)	6	12	18	24	30	36	42	48	54	60	66	72	78	84	90	96	102	108	114	120
07	226	(216)	7	14	21	28	35	42	49	56	63	70	77	84	91	98	105	112	119	126	133	140
08	256	(246)	8	16	24	32	40	48	56	64	72	80	88	96	104	112	120	128	136	142	150	158
09	286	(276)	9	18	27	36	45	54	63	72	81	90	99	108	117	126	135	144	153	162	171	180
10	316	(306)	10	20	30	40	50	60	70	80	90	100	110	120	130	140	150	160	170	180	190	200

如何阅读图表

- 1.窗格总数为横行直列相乘，例如5个横行与7个直列，窗格总数为35；
尺寸为166mm高，226mm宽，而面板开孔尺寸为156mm高，216mm宽。
- 2.外框尺寸以A(横行)及B(直列)代表。
- 3.面板开孔尺寸为高度(C)及宽度(D)。面板开孔公差为+1.0至-0mm。

[例]

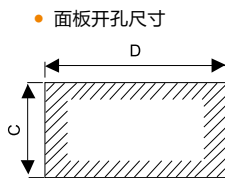
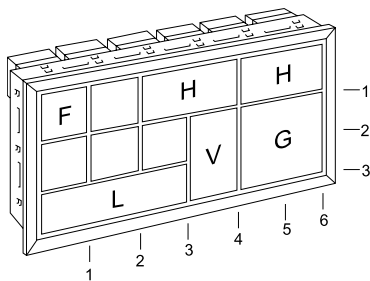

- H型-相当于2个F型窗格 高: 1横行 宽: 2直列
- V型-相当于2个F型窗格 高: 2横行 宽: 1直列
- L型-相当于3个F型窗格 高: 1横行 宽: 3直列
- G型-相当于4个F型窗格 高: 2横行 宽: 2直列

- 1.将H,L,V及G型横行，直列数目转化至相等F型(基本尺寸)窗格数目

- 2.左边组合示例/包括: 3横行×6直列尺寸
- 3.左边显示18个窗格
尺寸: 106高×196宽
面板开孔尺寸: 96高×186mm宽



30ZH 40ZH

AD17-30ZH系列集 合式指示灯

尺寸 (单窗, F型)

• 直接型

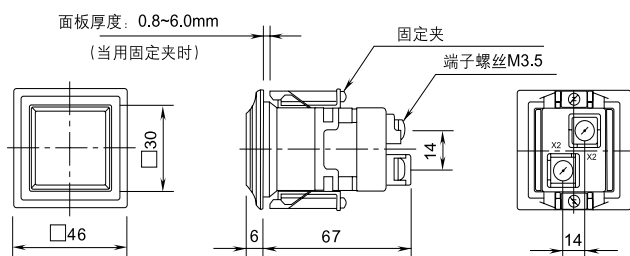

• 双色指示灯

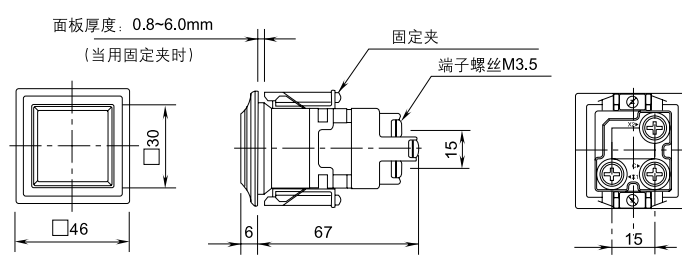

尺寸 (全部以mm计)

正面 (a: 横行数目 b: 直列数目)

• F型

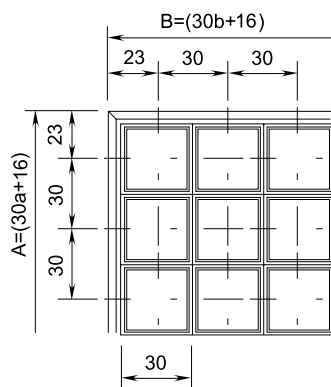

• H型

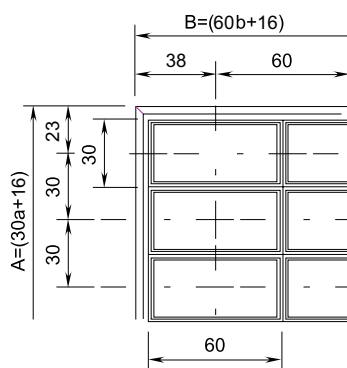

• V型

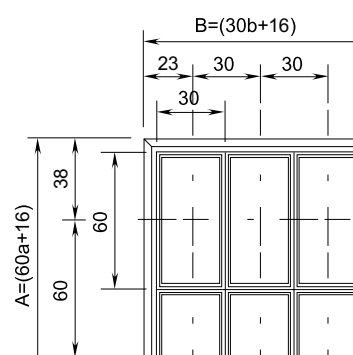



• L 型

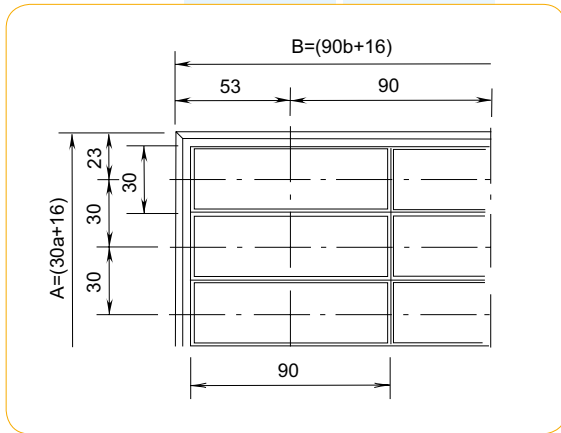

• G 型

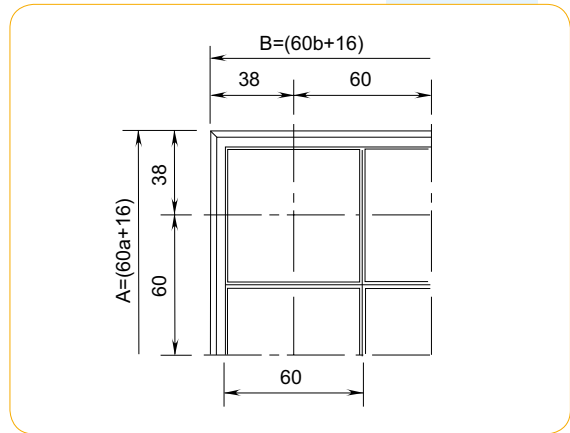

侧及背面

- F型(H,L,V及G型侧和背面跟F型相同)
- 直接型

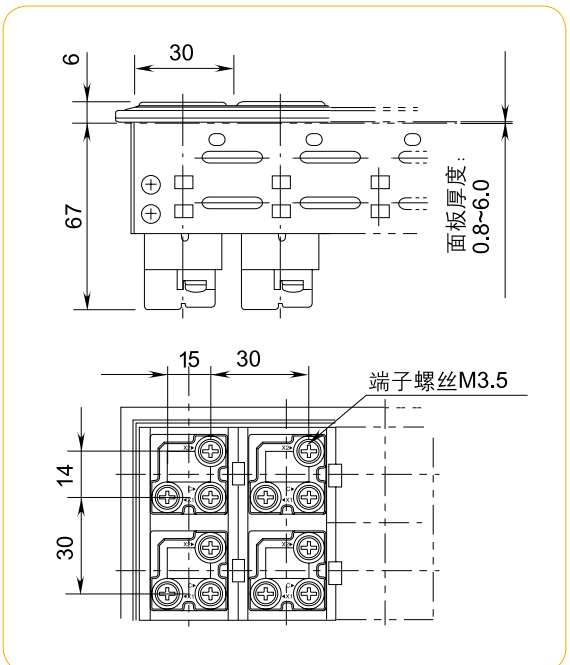
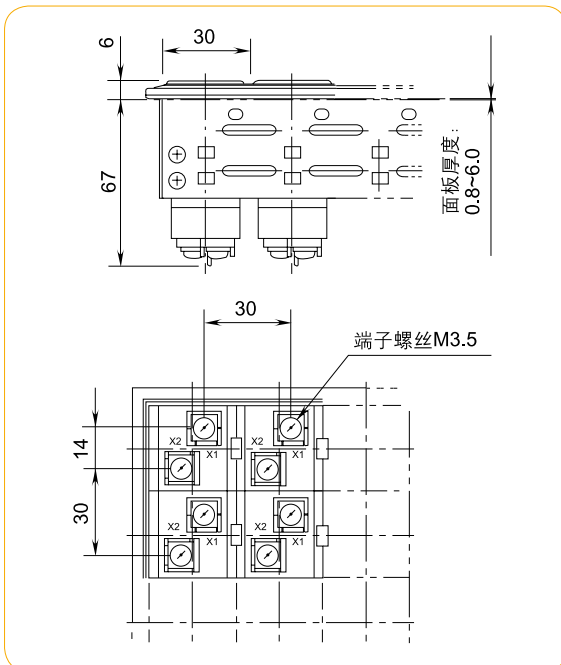

30ZH

40ZH

AD17-40ZH系列集合式指示灯

性能特点

- 5种窗格尺寸提供选择。
- 双色指示灯模块，闪光指示灯模块可供选择
- 纯色高亮度LED颜色有红、绿、黄、白及蓝。
- 电压等级 AC 6V-380V DC 6V-110V
- 可伸展式窗格

多款照明显

F 型: 40 × 40mm(基本尺寸)

H 型: 40 × 80mm

L 型: 40 × 120mm

V 型: 80 × 40mm

G型: 80 × 80mm

可作组合结构安装

外架(金属)



LED单元



固定夹

跨接端子方便安全

跨接线应用图例

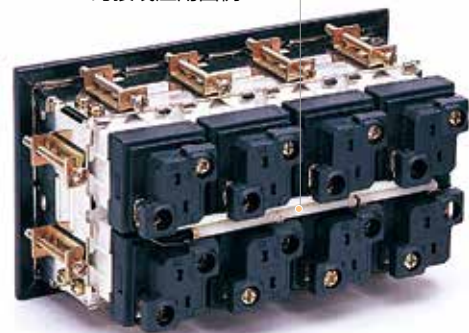

可供多至105窗格:7横行×15直列(F型)

直列

	1	2	3	4	5	6	7	8	9	10	11	12	13	14	15
1															
2															
3															
4															
5															
6															
7															

横栏

窗格类型



色片组合示例

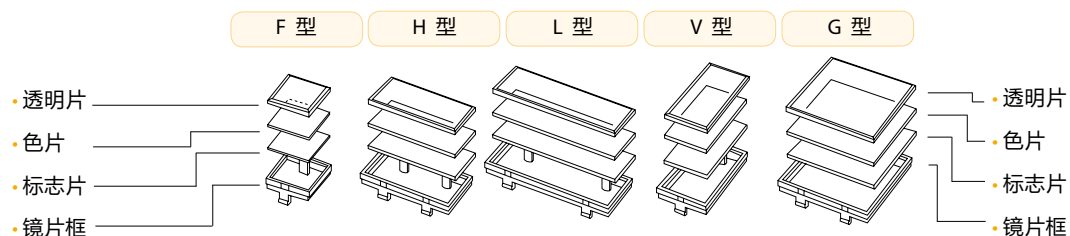

色片尺寸规格

照明面类型	F型(基本类型)	H型	L型	V型	G型
窗格尺寸(长×宽)	40×40	40×80	40×120	80×40	80×80
照明面(长×宽)	37×37	37×77	37×117	77×37	77×77
标志片(长×宽×厚)	35.8×35.8×1.0	35.8×75.8×1.0	35.8×115.8×1.0	75.8×35.8×1.0	75.8×75.8×1.0
色片(长×宽×厚)	35.8×35.8×1.0	35.8×75.8×1.0	35.8×115.8×1.0	75.8×35.8×1.0	75.8×75.8×1.0
雕刻面积	34×34	34×74	34×114	74×34	74×74

技术指标

工作耐压：2.5KV(试验电压为交流有效值)

允许电压波动：电压≤48V允许波动±5%，电压>48V允许波动±20%

连续工作寿命：≥100000h

高亮度：≥150mcd

相比漏电起痕指数：CTI≥100



30ZH

40ZH

AD17-40ZH系列集

合式指示灯

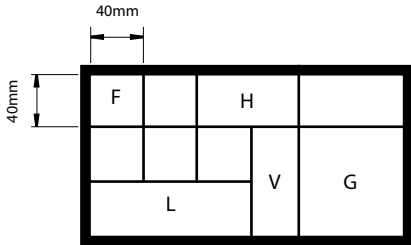
系列	AD17-40ZH 系列集合式指示灯		
外观			
照明显示面类别	F,H,L,V,G 型		
窗格尺寸	 <p>F 型: 40 × 40mm(基本尺寸) H 型: 40 × 80mm L 型: 40 × 120mm V 型: 80 × 40mm G 型: 80 × 80mm</p>		
颜色	红		○
	绿		○
	黄		○
	白		○
	蓝		○
	红 / 绿交替 (双色灯)		○
额定电压	DC 6V, 12V, 24V, AC 110V, 220V, 380V	特殊电压可定做	
额定功率 (F型)	0.4W, 0.8W, 0.5W, 0.8W, 0.8W, 0.8W		
外架颜色	黑		
窗格数量	一至一百零五个窗格(等同于F型)		
其他功能	闪光指示灯, 双色指示灯		



型号

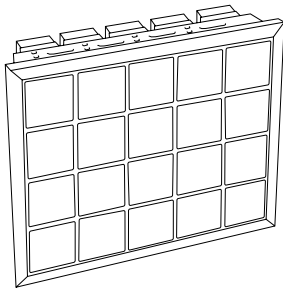

[示例]

- AD17-40ZH系列，F型，20个窗格(4横行/5直列)
- LED
- 操作电压：24V AC/DC ± 5%
- 色片组合：(红:20)

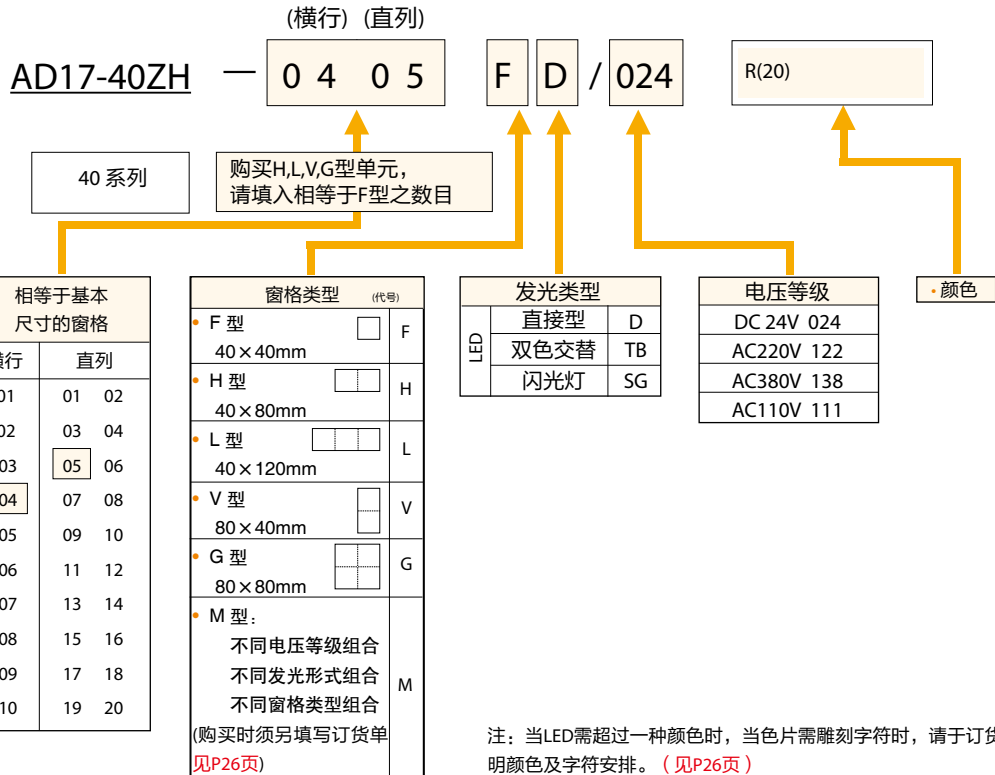

30ZH

40ZH

AD17-40ZH系列集

合式指示灯

窗格转换

• H型(横行)



相等于2个F型窗格
横(1), 直(2)

• L型(横行)

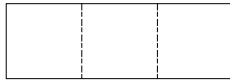

相等于3个F型窗格
横(1), 直(3)

• V型(直型)



相等于2个F型窗格
横(2), 直(1)

• G型(横行)

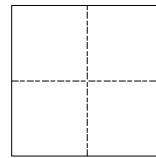

相等于4个F型窗格
横(2), 直(2)

定货示例

填入窗格及色片数目如下:

例一

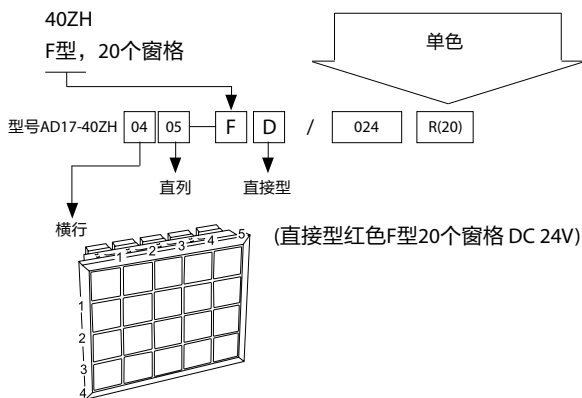

当LED需超过一种颜色
当色片需雕刻字符

于订货单上注明颜色及字符安排
(见P26页)

直列 \ 横行	1	2	3	4	5	6
1	R	R	R	R	R	
2	G	G	G	G	G	
3	Y	Y	Y	Y	Y	
4	W	W	W	W	W	
5						



例二

AD17-40ZH

H型, 9个窗格(相等于F型: 3横行, 6直列)

单色

型号 AD17-40ZH-03 06 H SG / 024

R(18)

直列
闪光灯

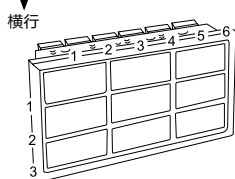

(闪光灯红色: H型, 18个窗格 DC24V)

当LED需超过一种颜色
当色片需雕刻字符

于订货单上注明颜色及字符安排

(见P26页)

直列 \ 横行	1	2	3	4	5	6	7
1	R	W	W				
2	R	Y	Y				
3	R	G	G				
4							

例三

AD17-40ZH

M型, 9个窗格(相等于F型: 3横行6直列)

型号 AD17-40ZH-03 06 M

(于技术规格表上注明窗格类型,
发光类型, 颜色)

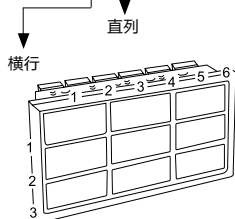

于订货单上注明颜色及字符安排

(见P26页)

直列 \ 横行	1	2	3	4	5	6	7
1	R/024	Y/024	TB-RG/011				
2	R/024	SG-R/024	Y/024				
3	R/024	G/024	G/024				
4							



30ZH

40ZH

AD17-40ZH系列集 合式指示灯

端子示意

直接型，闪光灯端子示意

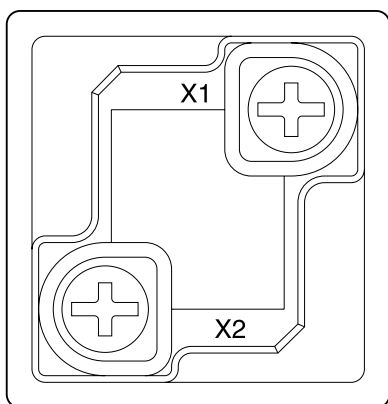

直接型，闪光灯
端子示意

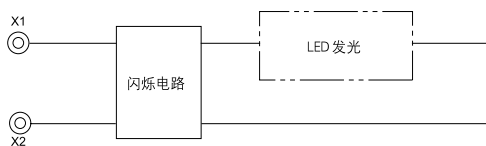

双色灯端子示意

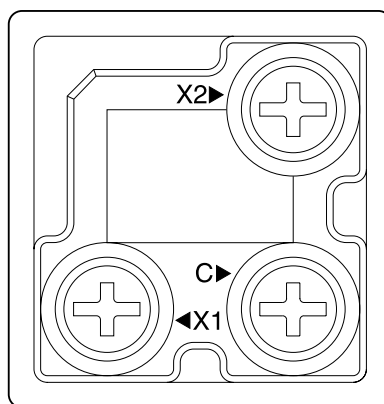

C 为公共端子
X1 和 C 接红色
X2 和 C 接绿色

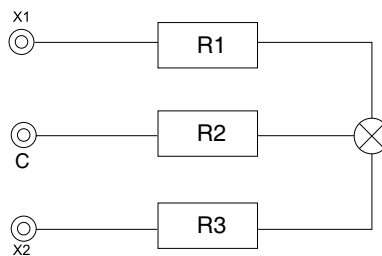

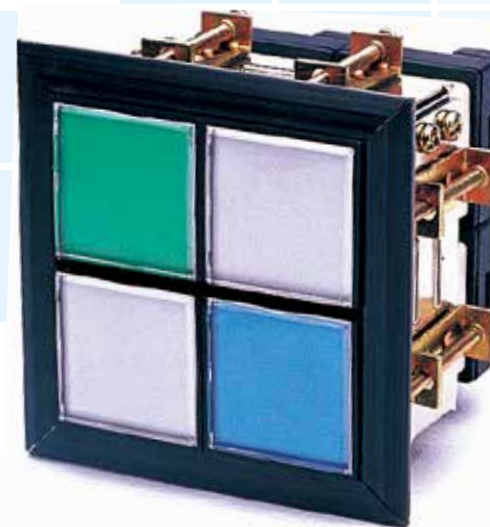

外形尺寸及面板开孔尺寸(开孔尺寸看C-D尺寸)

- F型尺寸及窗格数目(H,L,V,及G型可转至F型)

横行	直列		b	01	02	03	04	05	06	07	08	09	10	11	12	13	14	15	
	尺寸	B																	
a	A	(D) (C)	(46)	(86)	(126)	(166)	(206)	(246)	(286)	(326)	(366)	(406)	(446)	(486)	(526)	(566)	(606)		
01	56	(46)	1	2	3	4	5	6	7	8	9	10	11	12	13	14	15		
02	96	(86)	2	4	6	8	10	12	14	16	18	20	22	24	26	28	30		
03	136	(126)	3	6	9	12	15	18	21	24	27	30	33	36	39	42	45		
04	176	(166)	4	8	12	16	20	24	28	32	36	40	44	48	52	56	60		
05	216	(206)	5	10	15	20	25	30	35	40	45	50	55	60	65	70	75		
06	256	(246)	6	12	18	24	30	36	42	48	54	60	66	72	78	84	90		
07	296	(286)	7	14	21	28	35	42	49	56	63	70	77	84	91	98	105		

如何阅读图表

- 1.窗格之总数为横行直列相乘，例如5个横行与7个直列，窗格之总数为35；
尺寸为216mm高，296mm宽，而面板开孔尺寸为206mm高，286mm宽。
- 2.外围尺寸以A(横行)及B(直列)代表。
- 3.面板开孔尺寸为()，高度(C)及宽度(D)。面板开孔公差为+1.0至-0mm。

[例]

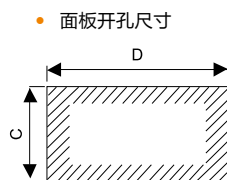
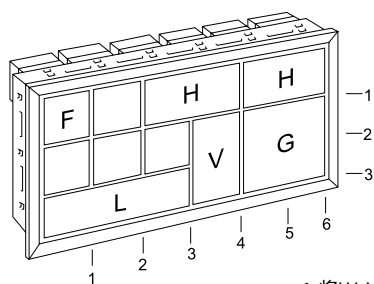

- 1.将H,L,V及G型横行，直列数目转化至相等于F型(基本尺寸)窗格数目

- H型-相当于2个F型窗格 高: 1横行 宽: 2直列
- V型-相当于2个F型窗格 高: 2横行 宽: 1直列
- L型-相当于3个F型窗格 高: 1横行 宽: 3直列
- G型-相当于4个F型窗格 高: 2横行 宽: 2直列

2. 左边组合系列包括: 3横行 × 6直列尺寸
3. 左边显示18个窗格
尺寸: 136高 × 256宽
面板开孔尺寸: 126高 × 246宽mm



30ZH 40ZH

AD17-40ZH系列集 合式指示灯

尺寸 (单窗, F型)

• 直接型

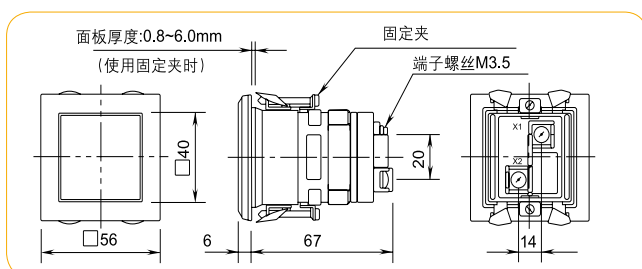

• 双色交替

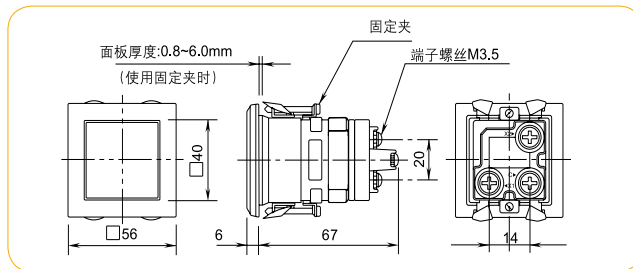

尺寸 (全部以mm计)

正面 (a: 横行数目 b: 直列数目)

• F型

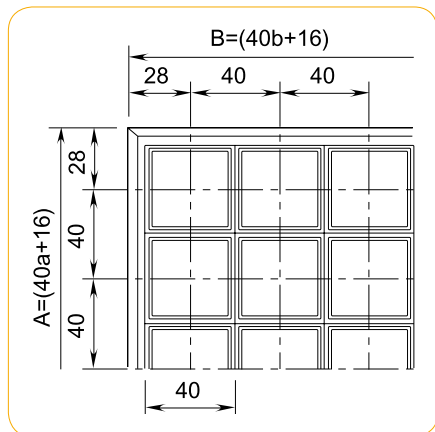

• H型

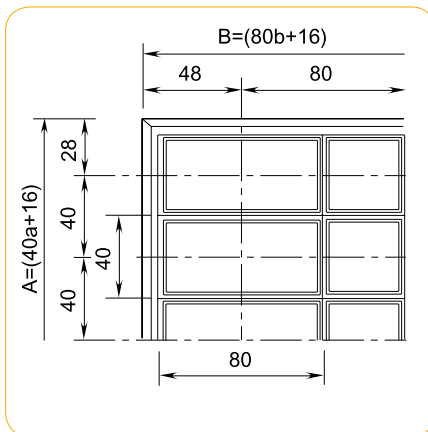

• V型

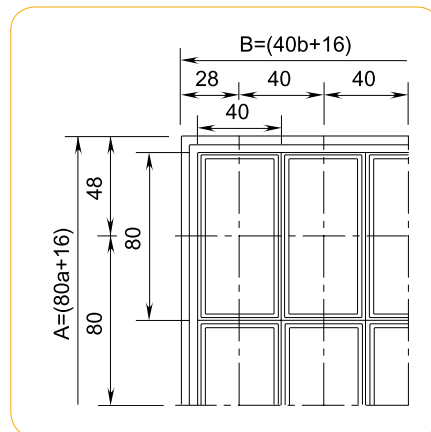



• L 型

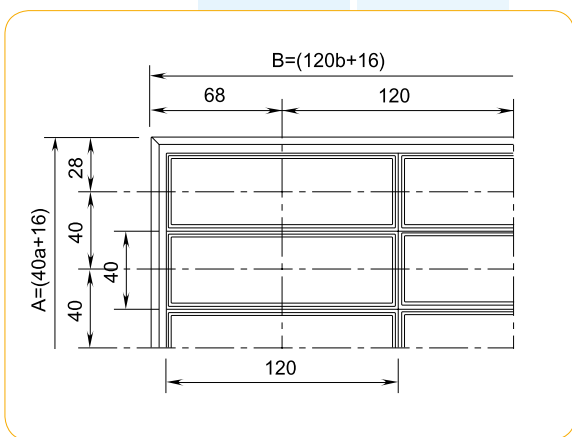

• G 型

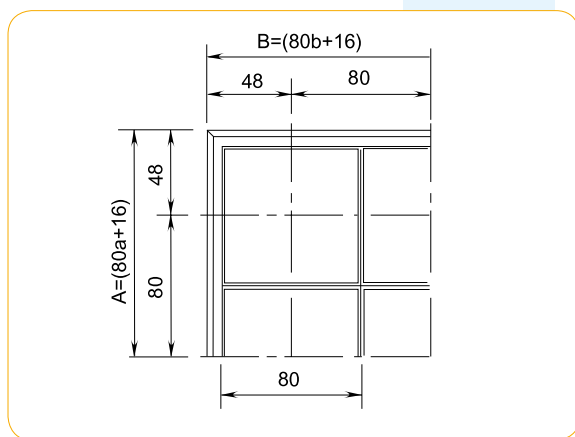

侧及背面

• 直接型

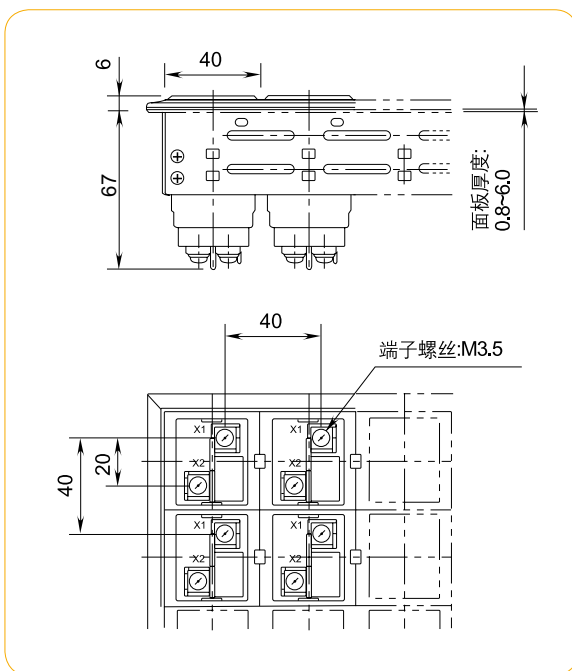

• 双色交替

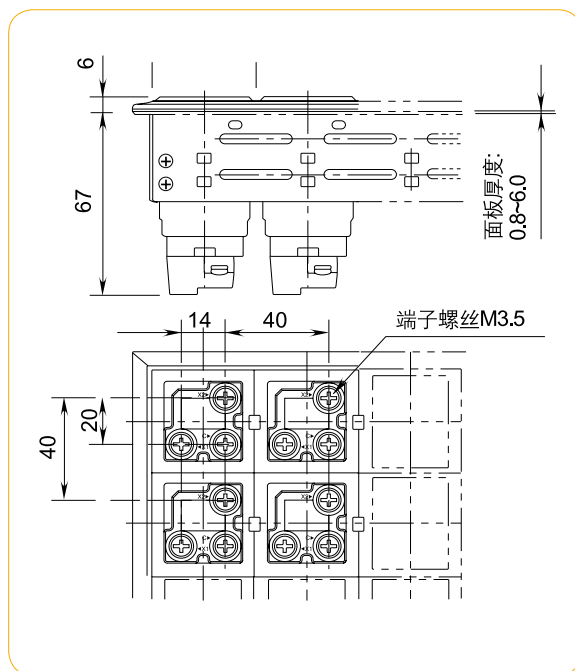

30ZH





40ZH

LED集合式指示灯

AD17-30ZH

AD17-40ZH

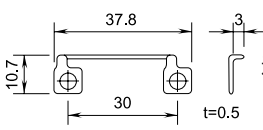
附件

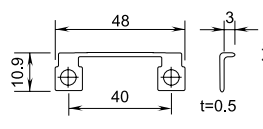
名称及尺寸	型号	备注
工具夹 	ZH-1	用于拆除LED单元
跨接片 	ZH-2	 适用AD17-30ZH
跨接片 	ZH-3	 适用AD17-40ZH



使用说明

拆除窗格

- 用螺丝刀插入镜片框外侧的凹槽内轻轻下压即可卸下窗格。

安装窗格

- 安装时先将镜片框外侧的凸筋对准指示灯内框的凹槽压入。

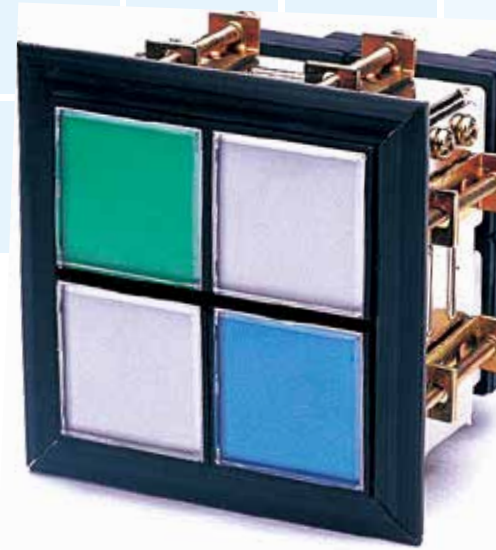

F 及 G 型	H 型	L 型	V 型

拆除镜片

先将窗格卸下，然后用手从反面将镜片自镜片框内大力抵出。

安装镜片

按序将标志片、色片、透明片压入镜片框，

注意：安装时必须将透明片边缘的凸筋对准镜片框内侧的凹槽



- 外架构
- 标志片(白色)
- 色片
- 透明片

F 及 G 型	H 型	L 型	V 型



替换LED单元

- 拆除LED单元前请先关掉电源。

【拆除】

将工具夹(ZH-1)轻轻插入LED单元两边凹槽并向上拉。

注：当拆除时，请向上直拉避免LED单元针脚受损。

【安装】

只须将LED单元放在指示灯框架内压入即可。



30ZH

40ZH

AD17系列集合式指示灯订货单

窗格尺寸 横行 直列 窗格类型 发光类型 电压等级 颜色

AD17- ZH- - /

不同电压等级组合

不同发光形式组合

不同窗格类型组合

不同颜色组合

雕刻字符

购买时填写如下后面表格



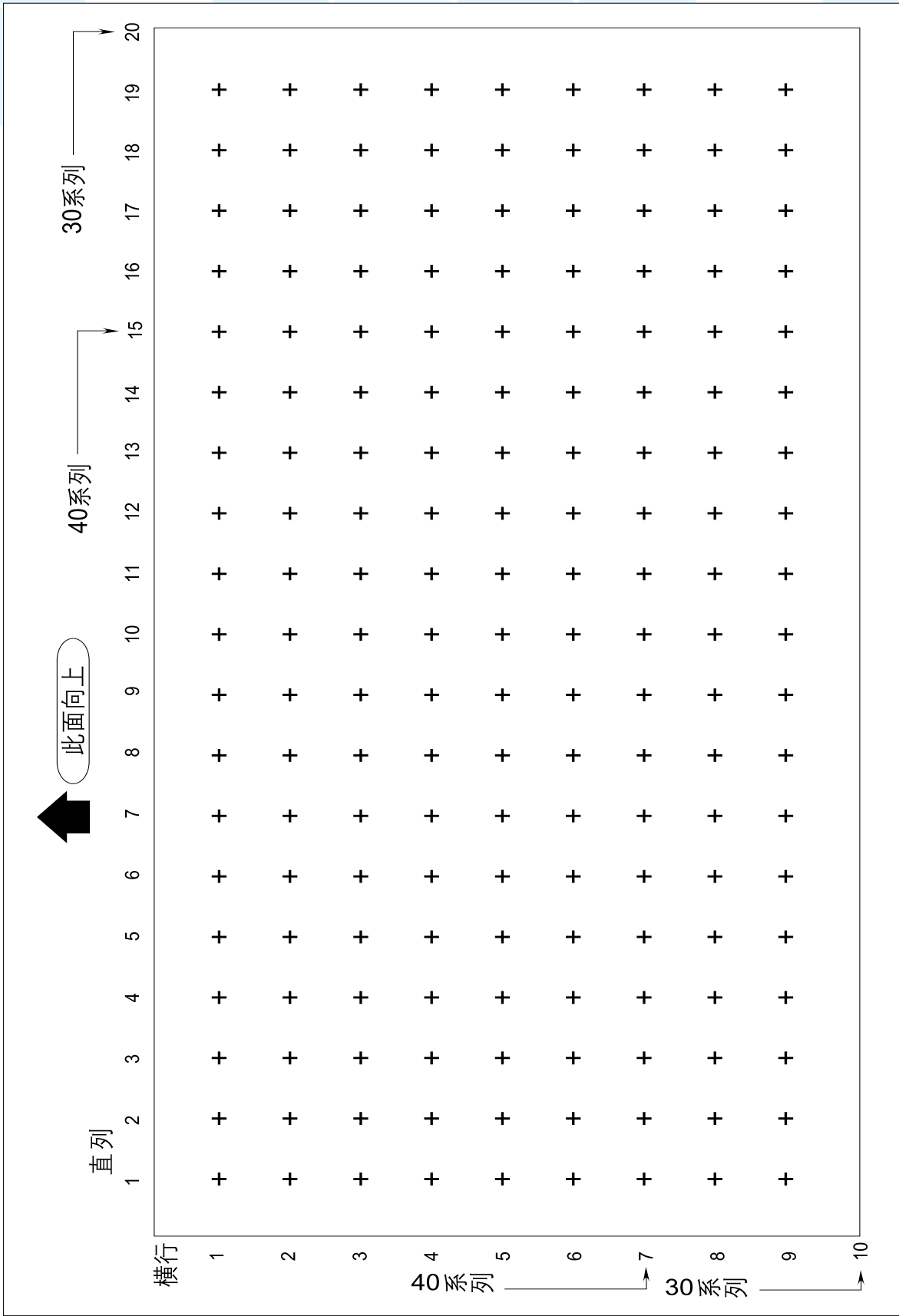

注：直接型（D型）可不标注发光类型。

• 附件

• 注





TYIPB



TYIPS



TYIP



TYIPA



TY3IP



TYZHD



TYJSD



TYJSDS



TYLW



TYX



TYBOX



TYZC



TYJ



LED



TYC



TYX42B



本样本中提供的信息只是对产品的一般说明和特性介绍。文中内容可能与实际应用的情况有所出入，并且可能会随着产品的进一步开发而发生变化。

如有变动，恕不事先通知
最新样本以官网下载为准，如有特殊，请与我司联系。

上海天逸电器股份有限公司

工厂：上海市松江区北闵路101号（201611）
电话：86-21-57776240 传真：86-21-67654522
销售：上海市宜山路889号齐来大厦1702室（200233）
电话：86-21-54012233 传真：86-21-54012399
<http://www.tayee.com.cn>
E-mail:sale@tayee.com.cn

服务热线：400 820 4217

微信二维码



微博二维码



更多产品资料信息，请到官网下载电子资料。
感谢您为节能环保做出的贡献！